

POST DE INTERIOR VIDEO PE 2 FIRE



Introducere

Postul de interior video are un ecran de 4", o rezolutie de 320x240 pixeli de inalta calitate si este echipat cu un receptor pentru comunicare. Butoanele cu senzor de atingere ofera o operare mult mai rapida.

Componente si functii

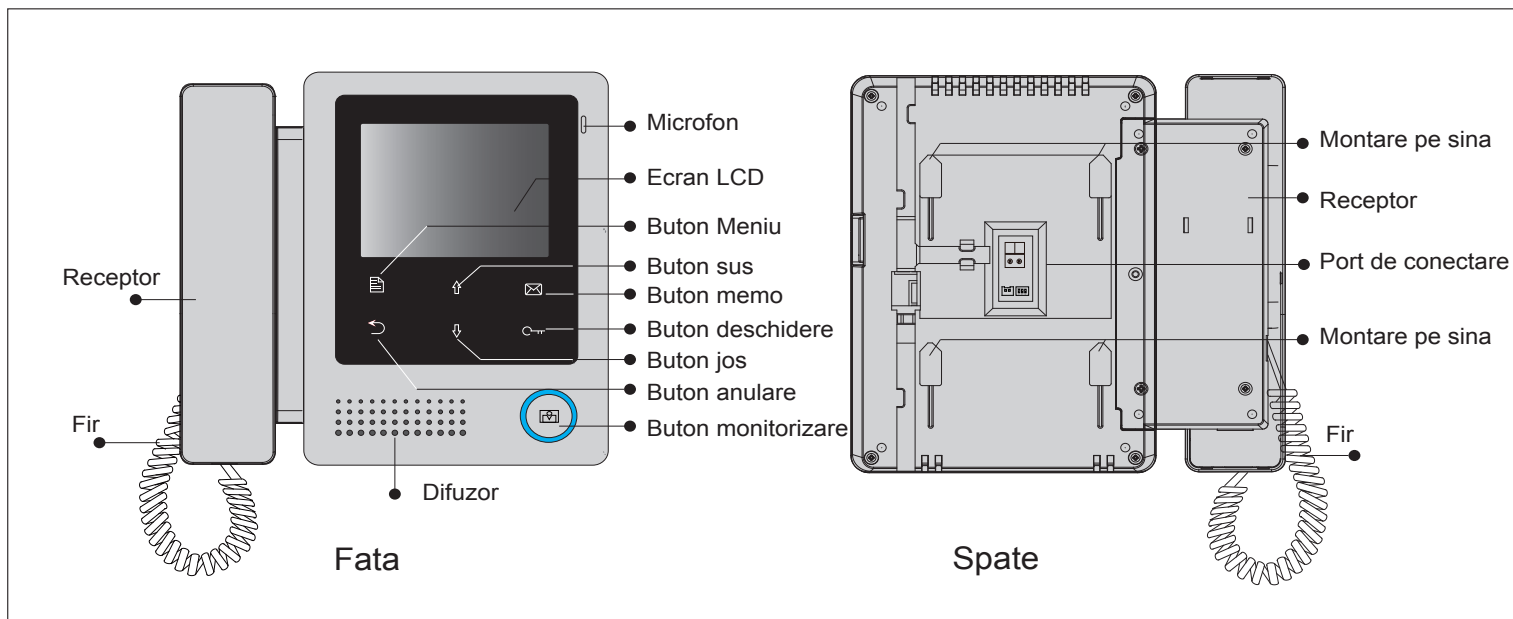

Descrierea terminalelor

L1,L2: Magistrala 2 fire

SW+,SW-: Conexiune sonerie

DIP switches: 3 biti configurabili

Bit1: rezervat

Bit2: rezervat

Bit3: setare impedanta video

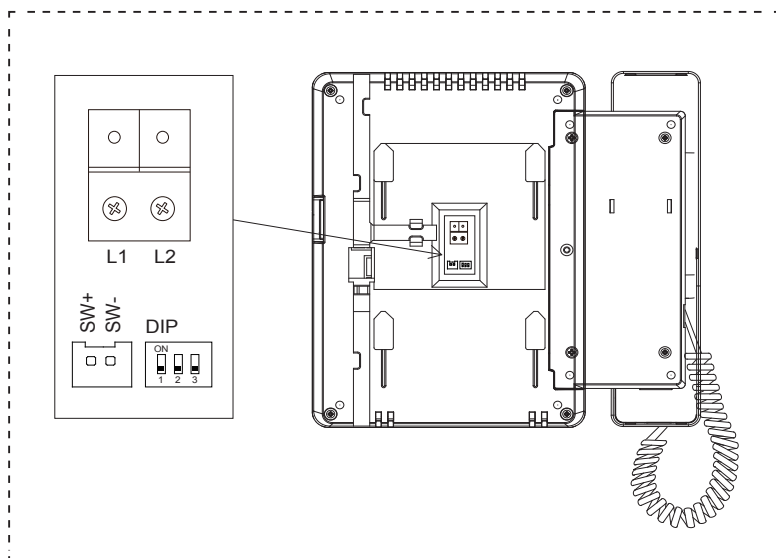

Montare

Accesorii:

Accesoriile includ o aplica, 2 suruburi 4 x 25 si un conector cu 2 fire.

Pasi instalare:

Inaltimea de instalare este undeva intre 145~160cm.

Faceti conexiunile corect si apoi atasati postul de interior pe aplica.

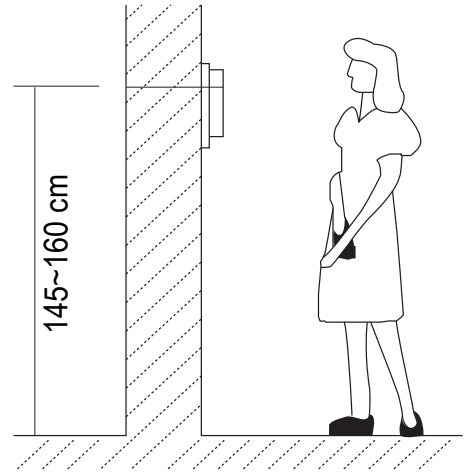
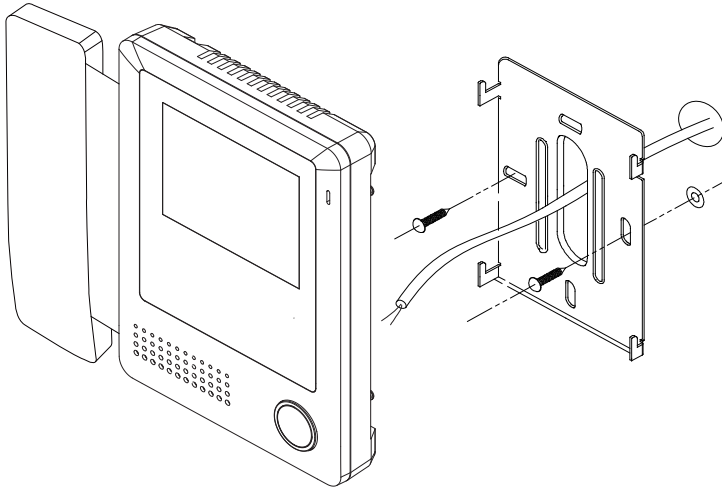

Despre meniul principal

Meniul principal este punctul de start pentru folosirea tuturor aplicatiilor din postul de interior. Puteti particulariza meniul principal prin afisajul aplicatiilor, logo-urilor si limba.

Penru a deschide meniul principal, apasati butonul  **Menu** o singura data.

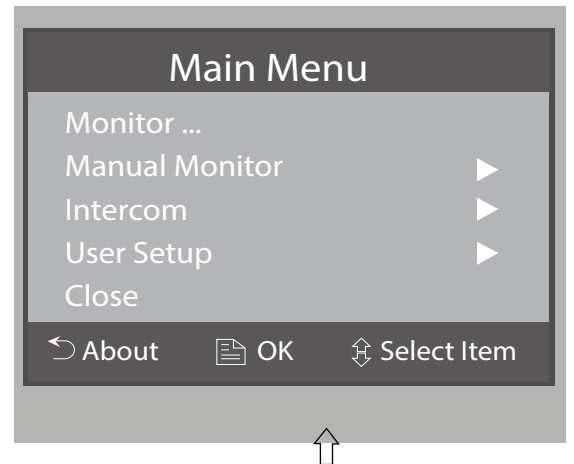

Operatiuni de baza

Raspuns la un apel

- Apasati butonul CALL de pe panoul de apel. Postul de interior o sa sune si imaginea vizitatorului o sa apara pe ecran. Daca nu raspunde nimeni, in 30 de secunde postul de interior o sa se inchida automat.

- Ridicati receptorul pentru a vorbi cu vizitatorul. Durata convorbirii este de maxim 90 de secunde. Pentru a incheia convorbirea puneti receptorul in unitate. Daca in sistem sunt conectate mai multe posturi de interior, cand raspundeti de pe unul dintre ele celelalte se vor inchide automat.

Deschiderea usii



In timpul unei conversatii apasati butonul  **UNLOCK** pentru a deschide usa unui vizitator si a permite intrarea sa.

Monitorizare intrare

Cand postul de interior este in stand-by, apasati butonul MONITOR sau selectati **Monitor..** din meniul principal. Pe ecran va apare imaginea de afara. Daca sunt instalate mai multe posturi de interior, selectati **Manual monitor** pentru a intra in modul de selectare. Selectati **Camera 1** si pe ecran va apare imaginea de la primul panou de apel. La fel si pentru **Camera 2**, **Camera 3** si **Camera 4**. Pentru a incheia monitorizarea apasati din nou butonul MONITOR.

Funcția de intercomunicare

Funcția de intercomunicare poate fi initiata de pe oricare din posturile de interior. Daca postul de interior este in stand-by atunci ridicati receptorul si selectati functia INTERCOM din meniul principal. Selectati aceasta functie cu butonul MENU.

Intercom Call: De pe un post de interior dintr-un apartament se pot apela alte posturi interioare din acelasi sistem (din alte apartamente). Lista cu nume va fi generata automat de sistem. Selectati un nume din lista cu ajutorul butoanelor  /  si apasati butonul MENU pentru apelare.

Atentie:

1. Apasati butonul MENU din nou pentru reapelare.
2. Codul de utilizator al fiecarui post de interior trebuie sa fie diferit.

Inner Call: Daca sunt instalate mai multe posturi de interior intr-un singur apartament, selectati Inner Call si toate posturile o sa sune in acelasi timp. Daca ati raspuns pe unul dintre posturi atunci celelalte vor inceta din sunat automat. (codurile de utilizator trebuie sa fie aceleasi la posturile de interior)

Direct Call Guard unit: Un post de interior poate fi instalat ca unitate de paza; cand unitatea de paza raspunde la apel, conversatia cu portarul va incepe..

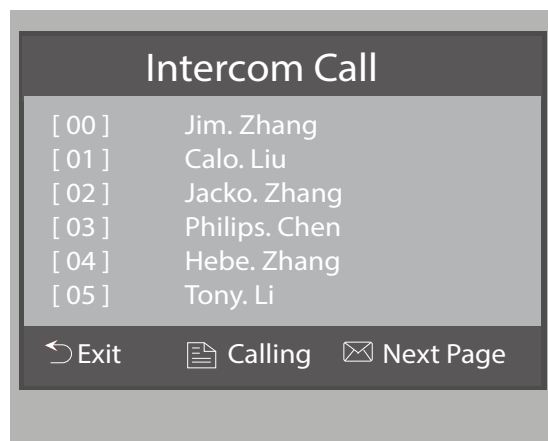
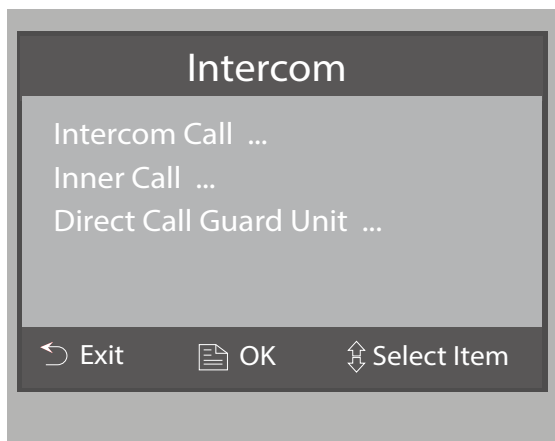

Setari de baza

Setare ton de apel

Selectati **User setup** din meniul principal. Aveti de ales intre **Doorstation Call tone**, **Intercom Call tone** si **Doorbell tone**.

Exista 12 tonuri de apel dintre care puteti alege. Folositi butoanele \uparrow / \downarrow pentru urmatorul/anteriorul ton de apel si butonul MENU pentru confirmare.

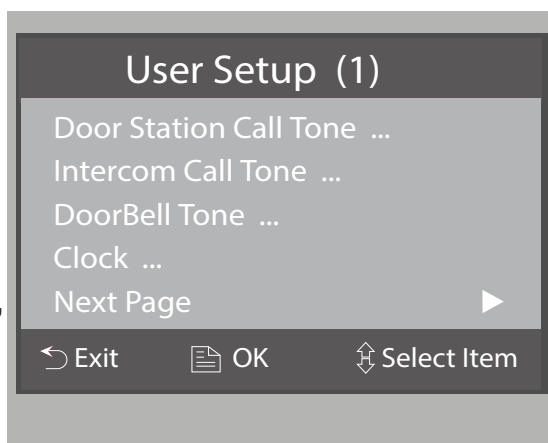

Door Station Call Tone: setare ton de apel pentru panoul de apel.

Intercom Tone: setare ton de apel pentru intercomunicare.

DoorBell Tone: selectare ton de apel pentru sonerie.

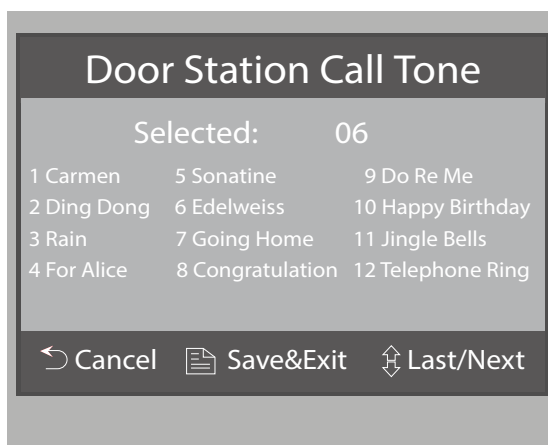

Setare temporizare post de interior

Selectati **Manual monitor** din meniul principal si apoi **Monitor time set..** . Folositi butoanele \uparrow / \downarrow pentru incrementare/decrementare valoare si butonul MENU pentru confirmare.

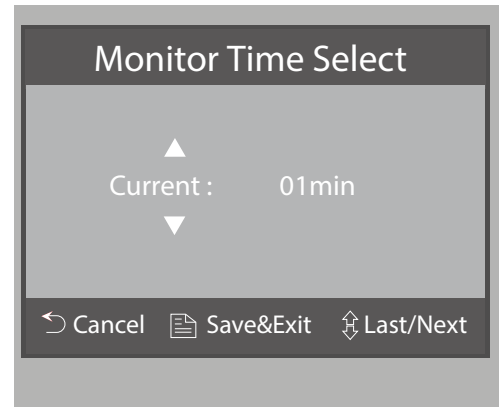

Setare ecran

In timpul monitorizarii sau in timpul unei convorbiri, apasati butonul MENU si apoi selectati ADJUST MENU. Folositi butoanele \uparrow / \downarrow pentru selectare si folositit butonul \boxtimes **Memo** pentru modificare valoare.

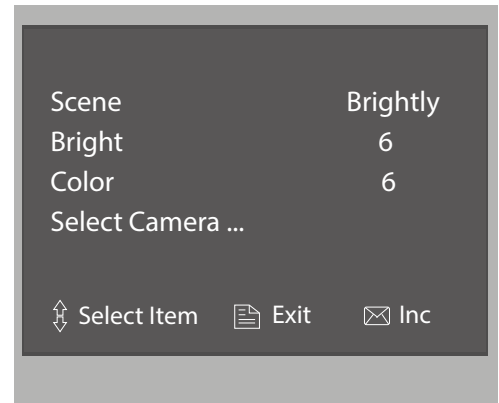

- Modul SCENE : 4 moduri pot fi selectate: **Normal**, **User**, **Soft** si **Bright**.
Daca ve-ti modifica **Brightness** (luminozitate) sau **Colour** (culoare), modul SCENE va seta modificarile automat pe modul **User**.
- Cu **Brightness** si **Colour** setati calitatea imaginii. Ajustati aceste setari pentru o imagine cat mai buna.

Modificarile se vor face imediat dupa setare. Apasati butonul MENU pentru a iesi din pagina de ajustari.

Setari de instalare

Intrare in pagina cu setari de instalare

pasul 1: Apasati butonul \curvearrowright **About** din meniul principal

pasul 2: Apasati butonul UNLOCK si tineti-l apasat timp de 2 secunde

pasul 3: Introduceti 4 cifre in concordanta cu urmatoarea figura

pasul 1

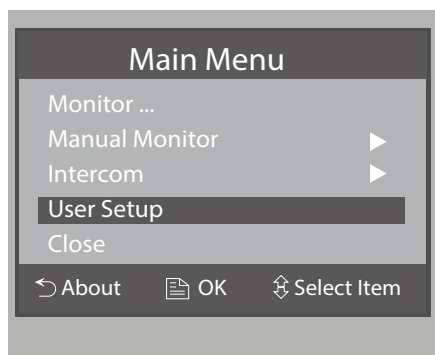

pasul 2

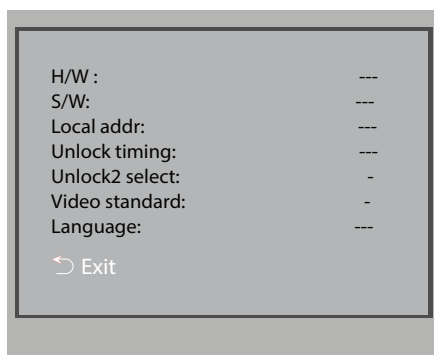

pasul 3

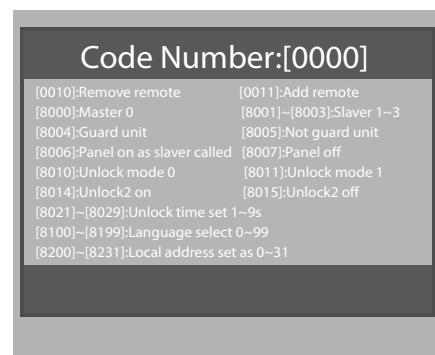

Cum setati un post de interior ca unitate de paza

Un post de interior poate fi instalat ca si unitate de paza; cand unitatea de paza raspunde unui apel, conversatia cu portarul incepe..

8004 -> setare post de interior ca si unitate de paza

8005 -> anulare functie

Setare posturi de interior "Master" sau "Slave"

Initial, cand primiti un apel, atat posturile de apel "master" cat si cele "slave" o sa sune concomitent dar numai pe postul "master" o sa vedeti imaginea de afara. Insa setarile se pot schimba. Puteti sa vedeti imaginea de afara atat pe postul "Master" cat si pe posturile "Slave" prin introducerea codului 8006 pe fiecare post de interior "Slave".

Setare parametrilor yala

Unlock mode:

Exista 2 moduri pentru yala:

1. Fail-secure: unlock mode=0 (initial)

2. Fail-safe: unlock mode=1.

8010 -> unlock mode=0

8011 -> unlock mode=1

Unlock time:

Timpul de deschidere al yalei poate fi modificat in orice moment. Poate fi setat intre 1~9 secunde.

8021 ~ 8029 -> timp de deschidere al yalei 1~ 9 secunde

Control 2 yale:

Postul de interior poate controla 2 yale atat timp cat **unlock2** este setat "ON".

8015 -> unlock2 "off"

8014 -> unlock2 "on"

Atentie:1. In timpul unei convorbiri sau in timpul monitorizarii, apasati butonul UNLOCK si 2 incuietori vor aparea pe ecran. Folositi butoanele ↑ / ↓ pentru selectare si apasati butonul UNLOCK sau MENU pentru deschidere yala. Selectati ↶ pentru iesire.

2. Resetarea la fabrica nu va modifica acesti parametrii.

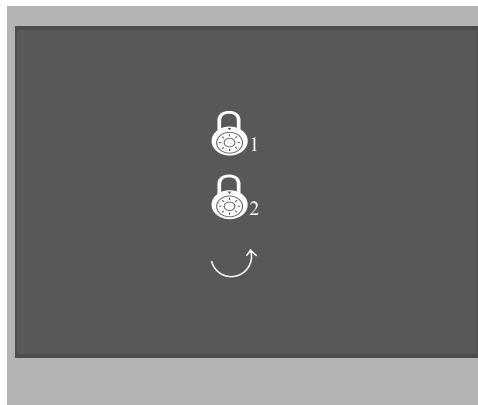

Setare post de interior "Slave"

Maxim 4 posturi de interior pot fi instalate intr-un apartament :un post de interior "master" + 3 posturi de interior "slave".

8000 -> post de interior "master"

8001 -> primul post de interior "slave"

8002 -> al doilea post de interior "slave"

8003 -> al treilea post de interior "slave"

Setarea limba meniu

Postul de interior suporta mai multe limbi. Introduceti unul din urmatoarele coduri pentru limba dorita:

8101: Engleza	8107: Portugeza	8113: Rusa
8102: Franceza	8108: S-Chineza	8114: Slovaca
8103: Spaniola	8109: T-Chineza	8115: Maghiara
8104: Italiana	8110: Greaca	8116: Ceha
8105: Germana	8111: Turca	8117: Ebraica
8106: Olandeza	8112: Poloneza

Setare cod de utilizator pentru postul de interior

Fiecare post de interior trebuie sa aiba un cod de utilizator. 32 de coduri pot fi atribuite posturilor de interior. Adresele intre 8200~8231 sunt atribuite codurilor intre 00 si 31.

Adresa	Cod	Adresa	Cod	Adresa	Cod
8200	Cod=0	8211	Cod=11	8222	Cod=22
8201	Cod=1	8212	Cod=12	8223	Cod=23
8202	Cod=2	8213	Cod=13	8224	Cod=24
8203	Cod=3	8214	Cod=14	8225	Cod=25
8204	Cod=4	8215	Cod=15	8226	Cod=26
8205	Cod=5	8216	Cod=16	8227	Cod=27
8206	Cod=6	8217	Cod=17	8228	Cod=28
8207	Cod=7	8218	Cod=18	8229	Cod=29
8208	Cod=8	8219	Cod=19	8230	Cod=30
8209	Cod=9	8220	Cod=20	8231	Cod=31
8210	Cod=10	8221	Cod=21		

ATENTIE

- 1) Toate componentele trebuie protejate de vibratii. Nu le loviti si nu le scapati pe jos.
- 2) Curatati-le cu bumbac fin si nu folositi agenti chimici. Daca este nevoie folositi putina apa sau putin sapun diluat cu apa pentru a sterge praful.
- 3) Imaginea ar putea fi distorsionata daca este instalat langa un camp magnetic: cuptor cu microunde, TV, computer etc.
- 4) Protejati postul de interior de umezeala, temperaturi ridicate, praf si gaz caustic.
- 5) Folositi doar adaptorul oferit de producator pentru alimentare.
- 6) Daca aveti probleme cu postul de interior, apelati la personalul calificat pentru reparatii.