



boomx[®]
parking

BARIERE AUTO

 **YLI**
CONTROL ACCES

CLUJ
Str. Haiducului 3A
Cluj-Napoca, 400040

Telefon
0040-264-484 989

E-mail
Vanzari: office@yli.ro

BUCURESTI
Str. Gladitei 42 (Asmita Gardens),
Turn T5, parter, Bucuresti, 041211

Telefon
0040-31-433 5066

E-mail
Vanzari: bucuresti@yli.ro

YLI.RO

BARIERE AUTO SERVO PRO 100

BXB-S18CB02I

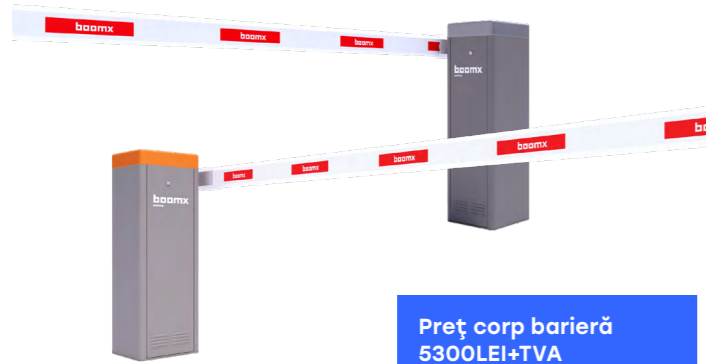

**Preț corp barieră
5300LEI+TVA**
* PREȚ RECOMANDAT
PENTRU REVÂNZARE

CARACTERISTICI



Ciclu de utilizare
intensiv 100%



Servomotor



Timpe de deschidere
ajustabil
3-5 secunde



MTBF
10 milioane cicluri



Inversabil



Lungime braț
maxim 8m



Controler
cu afișaj LCD



Sincronizare
prin RS485

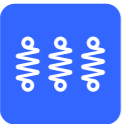

3 arcuri
extensibile

VARIANTE DE CULORI



Capac RAL 9006
Corp RAL 7037



Capac RAL 2000
Corp RAL 7037

DESPRE

Corpul de barieră de acces auto cu servomotor de precizie, BXB-S18CB02, poate fi echipat cu o varietate de brațe cu lungimea de până la 8m. Viteza de deschidere și poziția brațului la capetele de cursă sunt ajustabile din controler.

Seria de bariere SERVO PRO 100 a fost concepută special pentru căile de acces cu trafic rutier intens, motorul servo de precizie și mecanismul robust garantează până la 10 milioane de operații închidere/ deschidere. Echilibrarea brațului se face cu până la 3 arcuri în configurații dependente de lungime și de accesorii montate pe braț. Encoderul rotativ optic și motorul servo puternic asigură o mișcare lină, silențioasă și precisă a brațului, iar controlerul cu meniu intuitiv și afișaj LCD permit o programare facilă.

Carcasa exterioră este confecționată din oțel, grunduit și vopsit în câmp electrostatic, cu o foarte bună protecție împotriva coroziunii. Barierea este bi-direcțională prin inversarea mecanismului interior în funcție de necesități.

VARIANTE DE BRAȚ

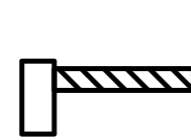

Braț drept

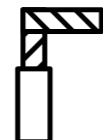

Braț 90°

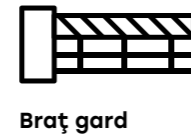

Braț gard



Braț 180°

STRUCTURĂ MECANISM

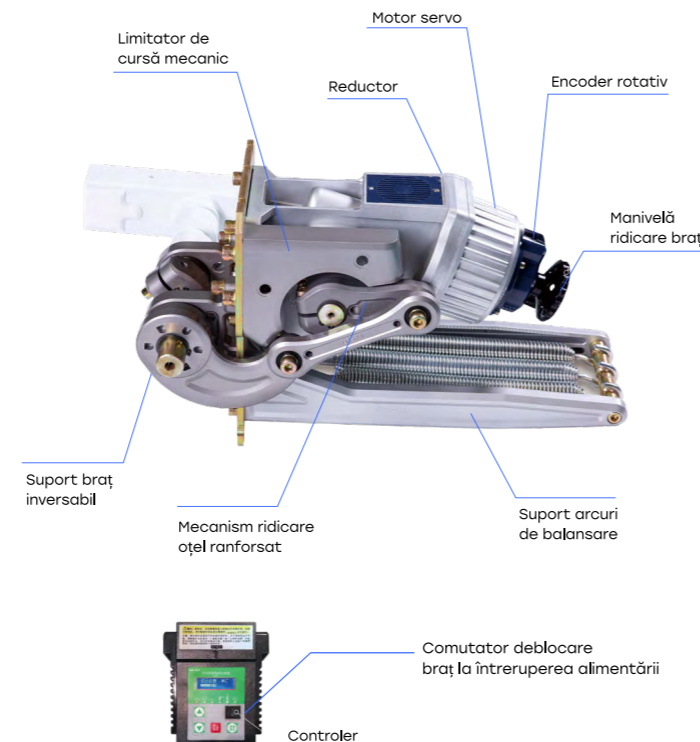

BARIERE AUTO SERVO 100

BXB-S20CB01H

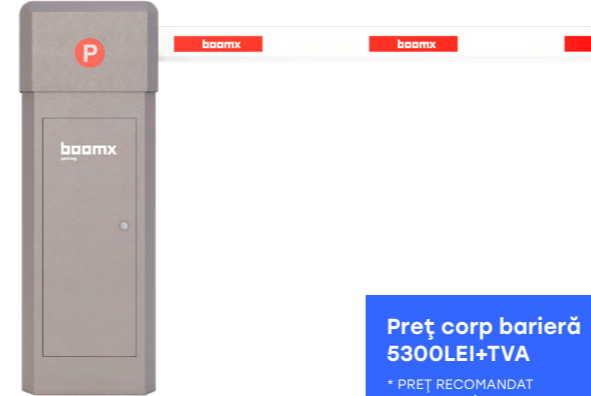

**Preț corp barieră
5300LEI+TVA**
* PREȚ RECOMANDAT
PENTRU REVÂNZARE

CARACTERISTICI



Ciclu de utilizare
intensiv 100%



Servomotor



Rapidă
1-2 secunde



MTBF
6 milioane cicluri



Inversabil



Lungime braț
maxim 4.5m

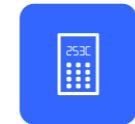

Controler
cu afișaj LED



Sincronizare
prin RS485



2 arcuri
extensibile

CULOARE



RAL 7037

SEMAFOR



Braț ridicat



Braț coborât

DESPRE

Deschiderea extrem de rapidă, 1-2 secunde, motorizarea servo, ciclul de utilizare intensiv, semaforul încorporat și posibilitatea de ajustare din controler a vitezei de deschidere/închidere și a poziției brațului la capetele de cursă sunt principalele caracteristici ale corpului de barieră BXB-S20CB01H, ce poate fi echipat cu brațe de până la 4.5m.

Seria de bariere SERVO 100 a fost concepută special pentru căile de acces cu trafic rutier intens, motorul servo de precizie și mecanismul robust garantează până la 6 milioane de operații închidere/ deschidere. Echilibrarea brațului se face cu 1-2 arcuri în configurații dependente de lungime și de accesorii montate de braț. Encoderul optic și motorul servo puternic asigură o mișcare lină, silențioasă și precisă a brațului, iar controlerul cu meniu intuitiv și afișaj LED permit o programare facilă.

Carcasa exterioră este confecționată din oțel, grunduit și vopsit în câmp electrostatic, cu o foarte bună protecție împotriva coroziunii. Barierea este bi-direcțională prin inversarea mecanismului interior în funcție de necesități.

BRAȚ DREPT ÎNGUST

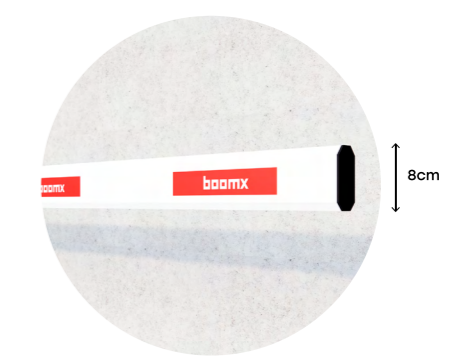

STRUCTURĂ MECANISM

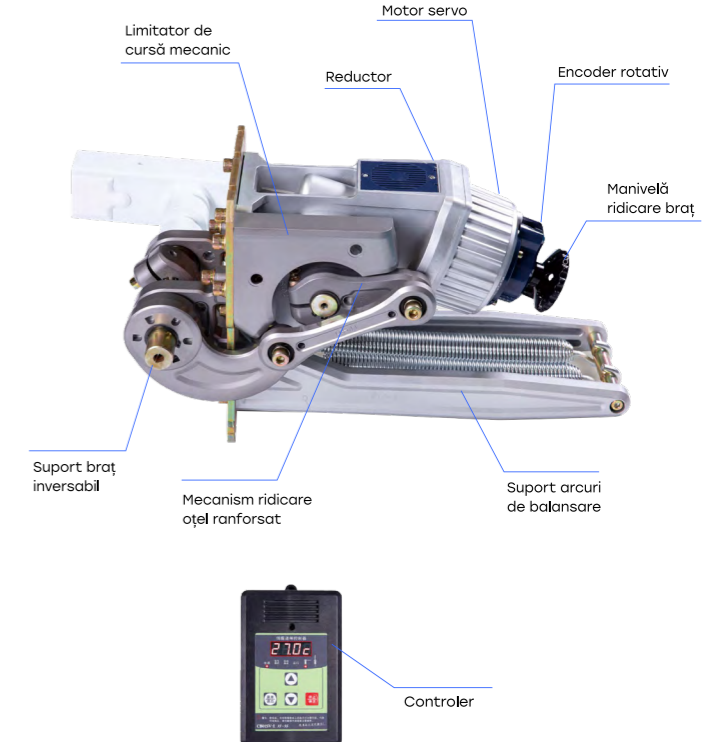

BARIERE AUTO SERVO 100

BXB-S20CB011



Preț corp barieră
3996 LEI+TVA
* PREȚ RECOMANDAT
PENTRU REVÂNZARE

CARACTERISTICI



Ciclu de utilizare
intensiv 100%



Servomotor



Timp ajustabil
3-5 secunde



MTBF
6 milioane cicluri



Inversabil



Lungime braț
maxim 6m



Controler
cu afișaj LED



Sincronizare
prin RS485



2 arcuri
extensibile

CULOARE



RAL 2000

SEMAFOR



Braț ridicat



Braț coborât

DESPRE

Servomotorul, ciclul de utilizare intensiv, semaforul încorporat și posibilitatea de ajustare a vitezei de deschidere/închidere și a poziției brațului la capetele de cursă sunt principalele caracteristici ale corpului de barieră BXB-S20CB011, ce poate fi echipat cu brațe cu lungime de până la 6m.

Seria de bariere SERVO 100 a fost concepută special pentru căile de acces cu trafic rutier intens, motorul servo de precizie și mecanismul robust garantează până la 6 milioane de operații închidere/ deschidere. Echilibrarea brațului se face cu 1-2 arcuri în configurații dependente de lungime și de accesoriile montate pe braț. Encoderul optic și servomotorul asigură o mișcare lină, silențioasă și precisă a brațului, iar controlerul cu meniu intuitiv și afișaj LED permit o programare facilă.

Carcasa exterioară este confecționată din oțel, grunduit și vopsit în câmp electrostatic, cu o foarte bună protecție împotriva coroziunii. Barierea este bi-direcțională prin inversarea mecanismului interior în funcție de necesități.

VARIANTE DE BRAȚ



Braț drept



Braț gard

STRUCTURĂ MECANISM

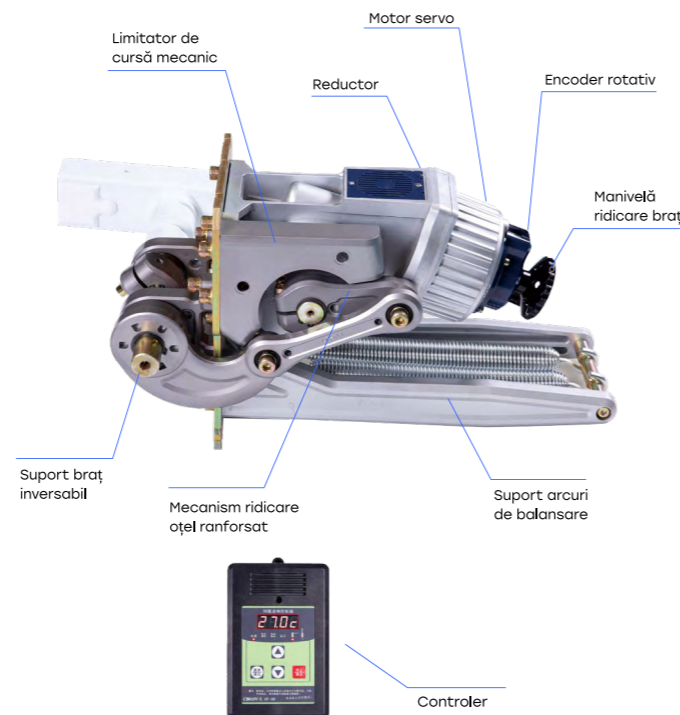

BARIERE AUTO SERVO 85

BXB-E10DZ04

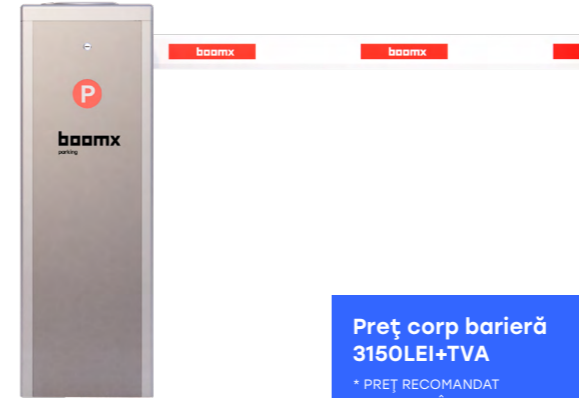

Preț corp barieră
3150LEI+TVA
* PREȚ RECOMANDAT
PENTRU REVÂNZARE

CARACTERISTICI



Ciclu de utilizare
intensiv 85%



Servomotor



Timp ajustabil
3-5 secunde



MTBF
4 milioane cicluri



Inversabil



Lungime braț
maxim 6m



Controler
cu afișaj LED



Sincronizare
prin RS485



2 arcuri
extensibile

CULORI



Corp RAL 9007
Ușă RAL 9006



Corp RAL 9007
Ușă RAL 2000

SEMAFOR



Braț ridicat



Braț coborât

DESPRE

Motorizarea servo, semaforul încorporat și posibilitatea de ajustare a vitezei de deschidere/închidere și a poziției brațului la capetele de cursă sunt principalele caracteristici ale corpului de barieră BXB-E10DZ04, ce poate fi echipat cu brațe de până la 6 m.

Seria de bariere SERVO 85 a fost concepută pentru căile de acces cu trafic rutier moderat, motorul servo de precizie și mecanismul robust garantează până la 4 milioane de operații închidere/ deschidere. Echilibrarea brațului se face cu 1-2 arcuri în configurații dependente de lungime și de accesoriile montate pe braț. Encoderul optic și motorul servo puternic asigură o mișcare lină, silențioasă și precisă a brațului, iar controlerul cu meniu intuitiv și afișaj LED permit o programare facilă.

Carcasa exterioară este confecționată din oțel, grunduit și vopsit în câmp electrostatic, cu o foarte bună protecție împotriva coroziunii. Barierea este bi-direcțională prin inversarea mecanismului interior în funcție de necesități.

VARIANTE DE BRAȚ

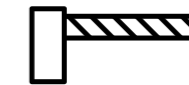

Braț drept



Braț gard

STRUCTURĂ MECANISM

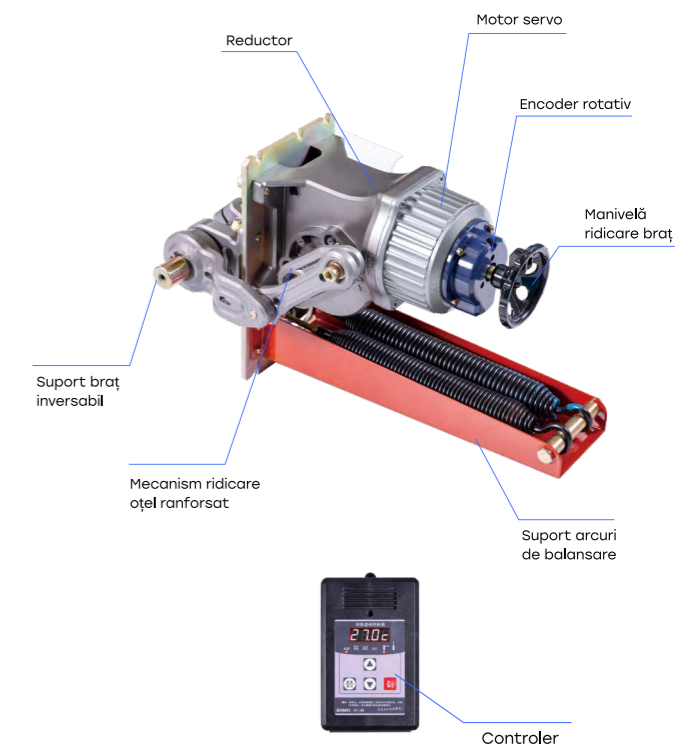

BARIERE AUTO ECO 60

BXB-801J-3/6

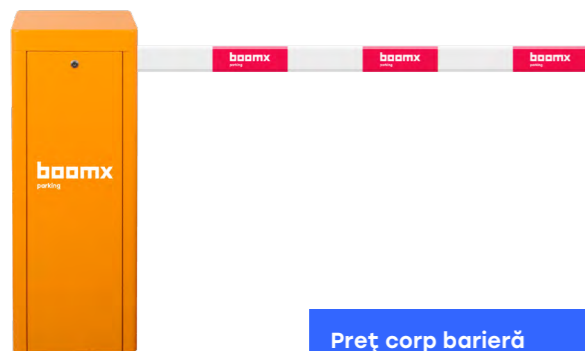

Preț corp barieră
2880 LEI+TVA

* PREȚ RECOMANDAT
PENTRU REVÂNZARE

CARACTERISTICI



Ciclu de utilizare
60%



Timp de deschidere
3-6 secunde



MTBF
3 milioane cicluri



Lungime braț
maxim 6m



De stânga
sau de dreapta



Motor 220 Vca



2 arcuri
extensibile

CULOARE



RAL 2000

DESPRE

Seria BOOMX ECO 60 cuprinde bariere de acces auto pentru trafic moderat cu ciclu de utilizare de 60%. Acestea pot fi echipate cu mai multe tipuri de brațe, de lungimi și forme diferite: brațe drepte de până la 6 metri, brațe cu pliere la 90° sau 180° și brațe de tip gard.

Motorul de 220Vca din aluminiu și mecanismul cu două arcuri asigură o funcționare silențioasă și rapidă cu un timp de ridicare al brațului de la 3 până la 6 secunde.

Corpul robust al barierelor este confecționat din oțel acoperit cu un strat protector de vopsea rezistentă la impact, având o durată de viață mare și o foarte bună protecție împotriva coroziunii.

VARIANTE DE BRAȚ

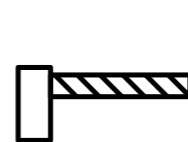

Braț drept



Braț 90°



Braț gard



Braț 180°

STRUCTURĂ MECANISM

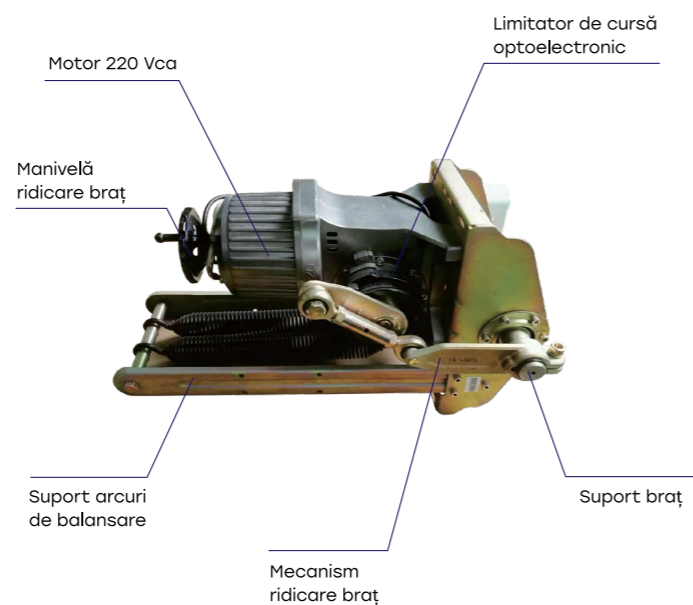

BARIERE AUTO STD 60 LED

YK-BAR120-13



Preț corp barieră
5440 LEI+TVA

* PREȚ RECOMANDAT
PENTRU REVÂNZARE

CARACTERISTICI



Ciclu de utilizare
60%



Timp de deschidere
3 secunde



MTBF
5 milioane cicluri



Lungime braț
maxim 4.5 m



De stânga
sau de dreapta



Motor 220 Vca



1 arc
compresibil

DESPRE

YK-BAR120-13 este o barieră de acces auto cu semafor de mari dimensiuni încorporat. Pentru o semnalizare intuitivă completă, poate fi echipată cu braț drept de maxim 4.5 m și iluminare LED.

Componentele motrice ale barierii sunt integrate într-o carcasă monobloc din oțel, realizată prin turnare, ce oferă o poziționare precisă a componentelor interne și o rezistență crescută împotriva coroziunii.

Carcasa exterioră este confecționată din oțel acoperit cu un strat protector de vopsea rezistentă la impact, ceea ce îi conferă o durată de viață mare și o foarte bună protecție împotriva coroziunii.

STRUCTURĂ MECANISM

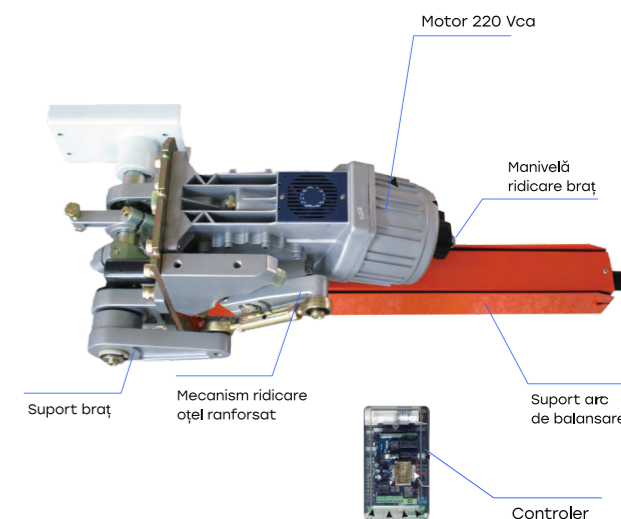

CULOARE



RAL 9017 și RAL 9002

SEMAFOR



Braț coborât



Braț ridicat

ACCESORII



YK-BAR1V-3/4.5M

Braț barieră din aluminiu vopsit, lățime 8 cm, lungime 3 sau 4.5m 570/610LEI+TVA



YK-BAR1H-4.5/5/5.5/6M

Braț barieră din aluminiu vopsit, lățime 10cm, lungime 4.5, 5, 5.5, 6m 600/630/640/660LEI+TVA



YK-BAR1H-TS6

Braț barieră telescopic, din aluminiu vopsit, 3.8-6m 660LEI+TVA



BXB-BAR1H-TS8MIKIT

Braț barieră telescopic din aluminiu vopsit, 4.7-7.2m, adaptor și suport de prindere 998LEI+TVA



YK-BAR2-3/5M(90)

Braț barieră cu pliere la 90°, 3/5m 820/870LEI+TVA



YK-BAR2-3/5M(180)

Braț barieră cu pliere la 180°, 3/5m 820/870LEI+TVA

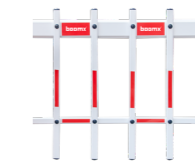

YK-BAR4-4.5M

Braț barieră tip gard simplu, 4.5m 1080LEI+TVA

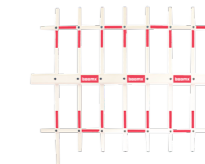

YK-BAR5-4M

Braț barieră tip gard dublu, 4.5m 1080LEI+TVA

ACCESORII



YK-BAR|LEDK

Kit de iluminare LED, 3m
310LEI+TVA



YK-BAR1-GAR2-BK/TR

Garnitură pentru braț, din cauciuc
negru/ transparent
60LEI/m+TVA



YK-BAR-SBM

Suport mobil pentru braț de barieră
320LEI+TVA



YK-BAR-SB-OR/WH

Suport fix pentru braț de barieră
168LEI+TVA



YK-PHC102-NO/NC

Set fotocelule
300LEI+TVA



YK-PH-POL

Stâlp telescopic pentru fotocelule
180LEI+TVA



BXB-FL12265LED(ANT)

Lampă de semnalizare LED și antenă
radio
130LEI+TVA



YK-BAR-BU-33

Conductor din cupru multifilar
pentru inductoare- 33m
220LEI+TVA



YK-BAR-IND-1/2

Inductor de buclă 1/2 canale
370/860LEI+TVA



YK-BAR1-TC(V2)

Telecomandă suplimentară barieră
64LEI+TVA



PB-GS12201

Suport pentru cititor de distanță
medie
1300LEI+TVA



EZY-OPEN

Kit de de radio-comanda handsfree
pentru sistemele de automatizari
360LEI+TVA



XH-SGC-01

Modul WIFI de comandă pentru
sisteme de automatizare
170LEI+TVA



BXA-GSM-534-2G

Modul de comandă GSM 2G, 1 canal,
200 utilizatori
318LEI+TVA



BXA-GSM-524-3G/4G

Modul de comandă GSM 3G/4G, 1
canal, 200 utilizatori
458/596LEI+TVA



BXA-GSM-525-2G/3G/4G

Modul de comandă GSM 2G/3G/4G, 1
canal, 999 utilizatori
510/658/830LEI+TVA

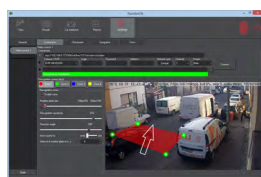

NUMBER-OK

Software de recunoaștere numere
de înmatriculare, suportă 1-9 canale
de la 2600LEI+TVA



SN-IPR57/20AKDN/T/ZI-7-22

Cameră IP LPR, recunoaștere
numere și control barieră auto, ANPR
integrat în cameră
3360LEI+TVA